



SWISSCLIC PANEL-A+

ACOUSTIC SOLUTIONS





UNIQUE ACOUSTICS

for your rooms.

SWISSCLIC-PANEL-A+

04

SWISS WOOD

07

DESIGNS

10

DECORS

06

SWISSCLIC SYSTEM

08

ACOUSTIC SOLUTION

34

ACCESSORIES

40

PACKING UNITS

Why we rely on
SWISS WOOD

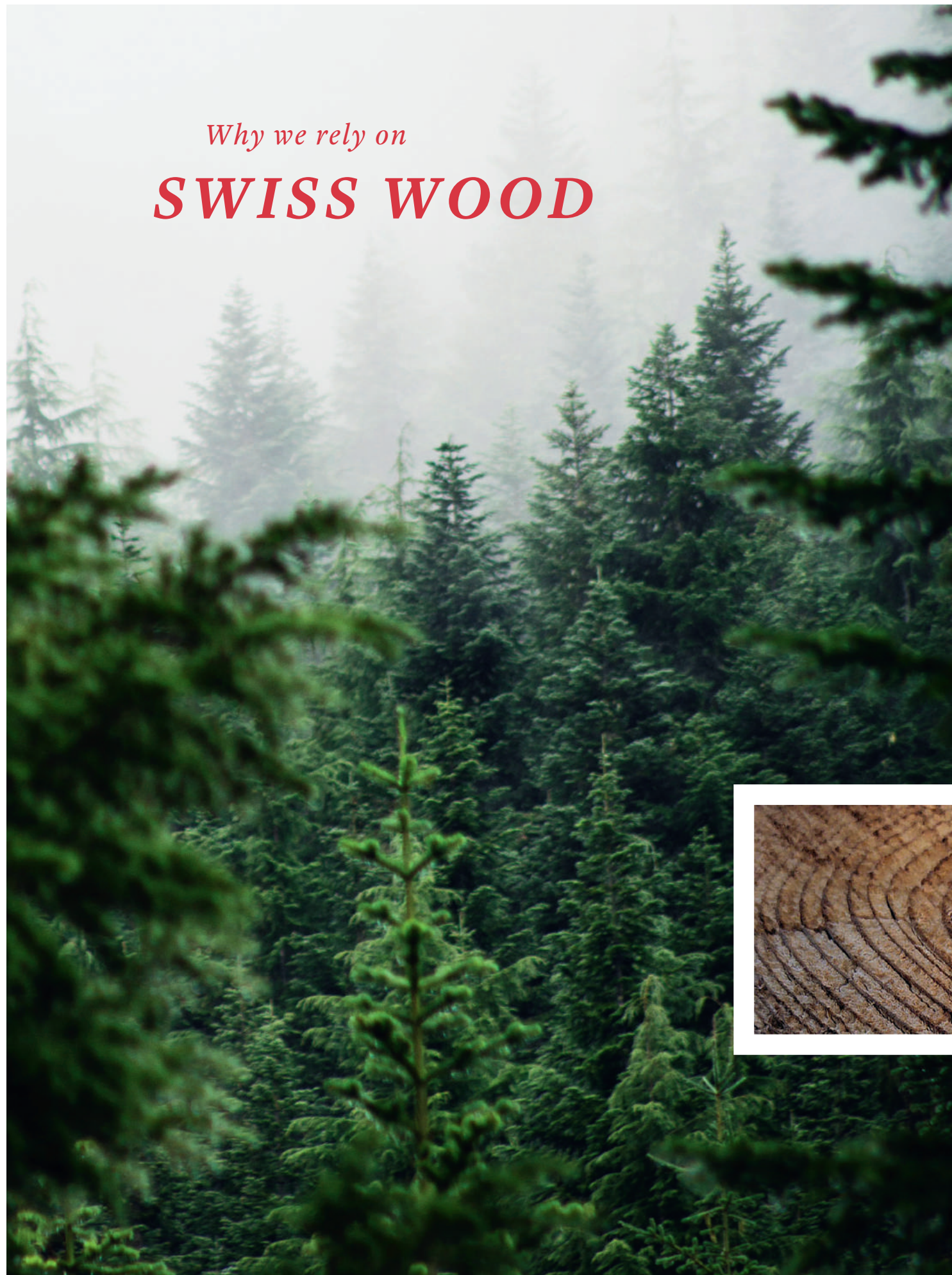

DE WARUM WIR AUF SCHWEIZER HOLZ SETZEN

Holz ist der Werkstoff für eine nachhaltige Zukunft schlechthin. Es ist ein fantastischer CO₂-Speicher und zudem wächst in der Schweiz jährlich mehr Holz nach, als geerntet wird. SWISS KRONO Produkte bestehen zu fast 100% aus Schweizer Holz – natürlich aus nachhaltiger Forstwirtschaft. Damit halten wir die Transportwege kurz, erreichen ausgezeichnete Ökobilanzen und bringen Ihnen ein Stück Schweizer Wald nach Hause.

EN WHY WE RELY ON SWISS WOOD

Wood is the material par excellence for a sustainable future. It is a fantastic CO₂ reservoir and what's more, the wood grown in Switzerland exceeds the amount harvested per year. SWISS KRONO products are made of almost 100% Swiss wood – naturally from sustainable forestry. This helps us keep transport distances short, achieve excellent eco-balances and bring a piece of the Swiss forest home to you.



FR RAISONS POUR LESQUELLES NOUS MISON SUR LE BOIS SUISSE

Le bois est le matériau par excellence pour un avenir durable. C'est un fantastique réservoir de CO₂. Qui plus est, il pousse chaque année en Suisse plus de bois qu'il n'en est récolté. Les produits SWISS KRONO sont composés quasiment à 100% de bois suisse – naturellement issu de la gestion durable des forêts. Nous réduisons ainsi les distances de transport, obtenons d'excellents bilans écologiques et ramenons chez vous un morceau de forêt suisse.

IT PERCHÉ CI AFFIDIAMO AL LEGNO SVIZZERO

Il legno è il materiale per eccellenza per un futuro sostenibile. È un fantastico serbatoio di CO₂ e inoltre, in Svizzera cresce ogni anno più legno di quello che viene raccolto. I prodotti SWISS KRONO sono realizzati con quasi il 100% di legno svizzero, naturalmente proveniente da silvicoltura sostenibile. Questo ci permette di minimizzare i percorsi di trasporto e di raggiungere un eccellente ecobilancio, portando a casa vostra un pezzo di foresta svizzera.

ES POR QUÉ CONFIAMOS EN LA MADERA SUIZA

La madera es el material por excelencia para un futuro sostenible. Es una fantástica reserva de CO₂. Además, en Suiza cada año crece más madera de la que se recoge. Los productos de SWISS KRONO se fabrican con casi un 100% de madera suiza que procede, por supuesto, de silvicultura sostenible. Así mantenemos los trayectos de transporte cortos, conseguimos excelentes equilibrios ecológicos y le llevamos un trozo de bosque suizo a casa.

PT PORQUE É QUE APOSTAMOS NA MADEIRA SUÍÇA?

A madeira é o material por excelência para um futuro sustentável, pois atua como um fantástico reservatório de CO₂. Além disso, todos os anos cresce mais madeira na Suíça do que a que é extraída. Os produtos SWISS KRONO são quase totalmente constituídos por madeira suíça, naturalmente proveniente de silvicultura sustentável. Assim, asseguramos curtas distâncias de transporte e excelentes equilíbrios ecológicos, além de levarmos um pouco da floresta suíça para a sua casa.

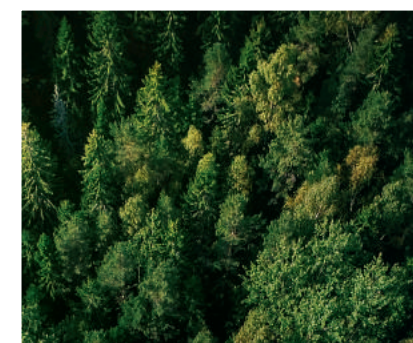

SWISSCLIC SYSTEM

SWISSCLIC PANEL-A+

- DE** Schwerentflammbarkeit B-s2, d0
- FR** Difficilement inflammable B-s2, d0I
- IT** Bassa Infiammabilità secondo B-s2, d0
- EN** Flame retardancy B-s2, d0
- ES** Baja inflamabilidad B-s2, d0
- PT** Resistência ao fogo de acordo com a classificação B-s2, d0

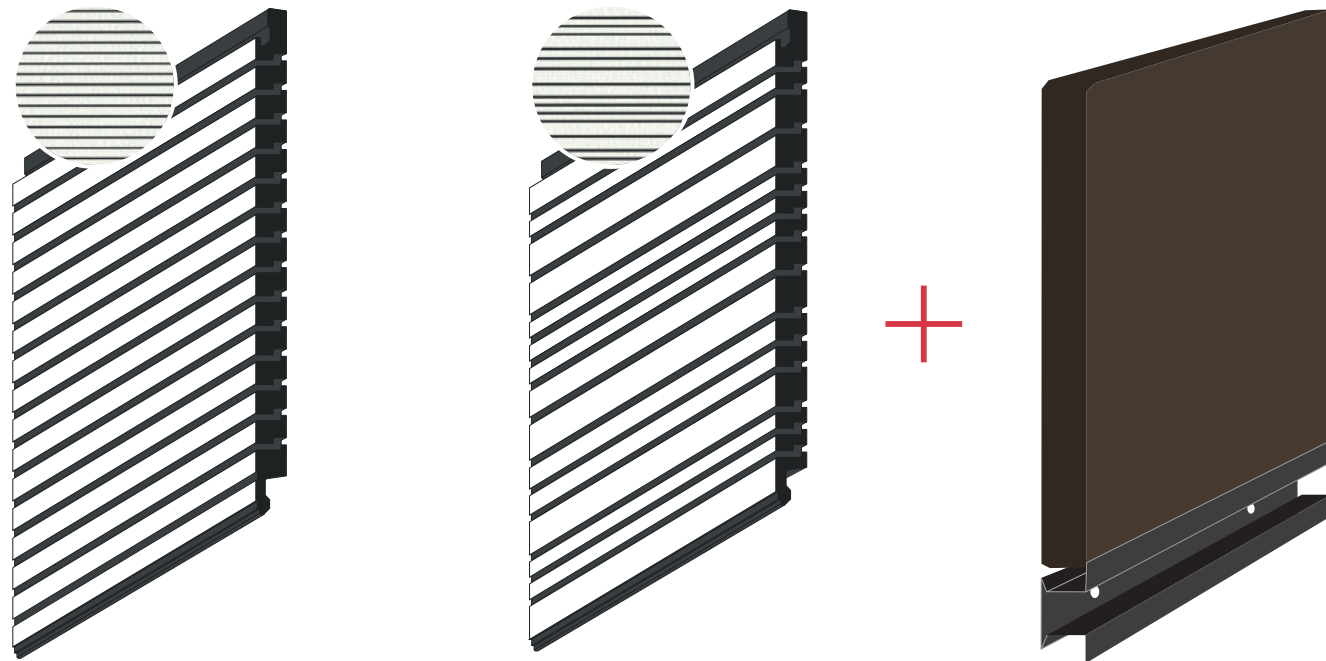

SWISSCLIC PANEL-A+ ELEGANT

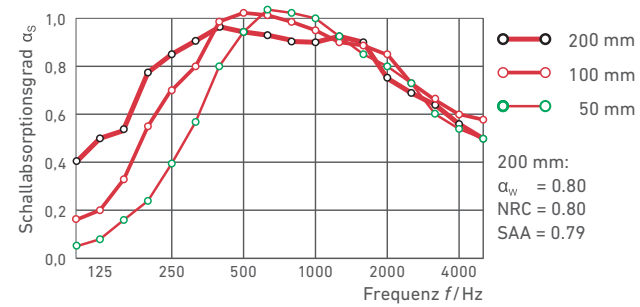

SWISSCLIC PANEL-A+ CREATIVE

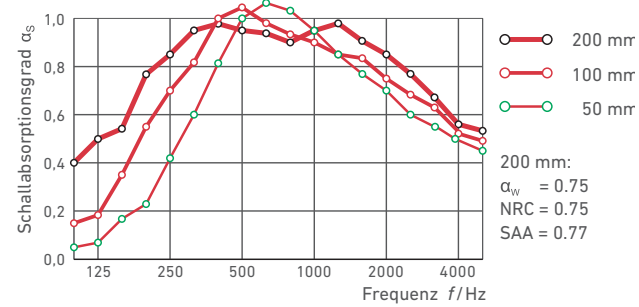

DESIGNS

Decor Décor Decoro Decor Decoración Decor	Seite Page Page Página Página Pág	PANEL-A+ CREATIVE	PANEL-A+ ELEGANT
K101 OW Front White	10	•	•
D5288 BD White Spruce	14	•	•
D396 OW Spruce	20	•	•
D3045 BD Silver Fir	16	•	•
D5291 OW Riviera Oak	26	•	•
D4445 SX Textil Grey	28	•	•
D4109 SX Woodcon Concrete	30	•	•
D4453 OV Titan Anthracite	32	•	•

CREATIVE

ELEGANT

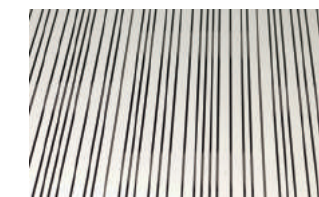

K101 OW

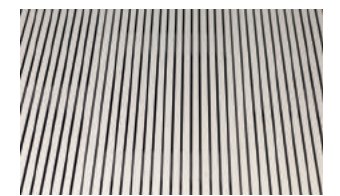
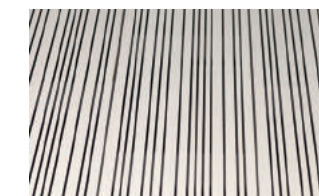

D5288 BD

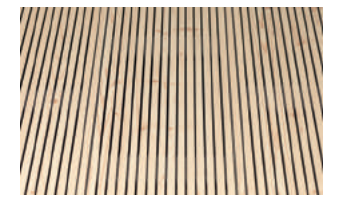
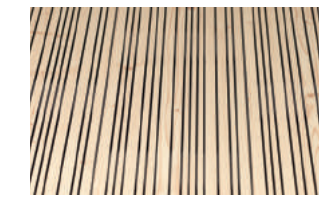

D396 OW

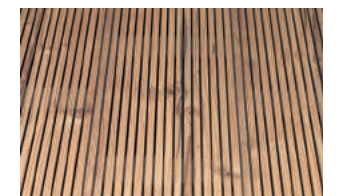
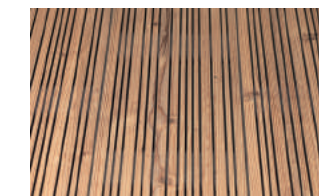

D3045 BD

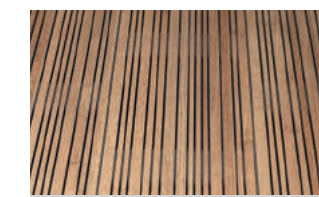

D5291 OW



D4445 SX

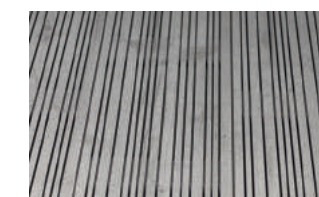

D4109 SX

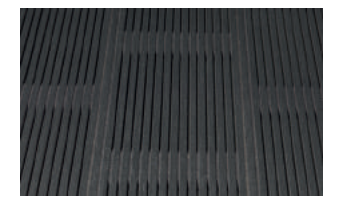
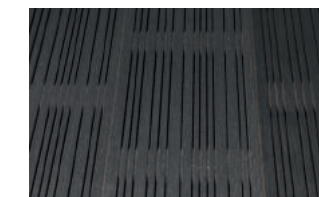

D4453 OV



*Optimised room acoustics
for a better
quality of life*



**DE OPTIMIERTE RAUMAKUSTIK FÜR
EINE BESSERE LEBENSQUALITÄT**

Hohe Geräuschpegel in Räumen beeinflussen die Lebensqualität massgeblich. Nicht nur im Umfeld von Gewerbe-, Arbeits- und Schulräumen, sondern auch in den eigenen vier Wänden trägt eine geregelte Raumakustik zum gesamtgesellschaftlichen Wohlbefinden bei. Hier setzt SWISSCLIC PANEL-A+ an: Die Wand- und Deckenpaneele sind schallabsorbierend, einfach und schnell zu installieren und werden als dekorative Verkleidungen sowie zur Verbesserung der Raumakustik im Innenbereich eingesetzt.

**FR UNE ACOUSTIQUE DES PIÈCES
OPTIMISÉE POUR UNE MEILLEURE
QUALITÉ DE VIE**

Des niveaux sonores élevés dans les pièces ont une influence considérable sur la qualité de vie. Une acoustique bien réglée contribue au bien-être général non seulement dans les locaux commerciaux, professionnels et scolaires, mais aussi chez soi. C'est là qu'intervient SWISSCLIC PANEL-A+ : les panneaux de mur et de plafond absorbent le son, sont faciles et rapides à installer et sont utilisés comme revêtements décoratifs ainsi que pour améliorer l'acoustique des espaces intérieurs.

**IT ACUSTICA INTERNA OTTIMIZZATA
PER UNA MIGLIORE QUALITÀ
DELLA VITA**

Alti livelli di rumore negli ambienti hanno un impatto significativo sulla qualità della vita. L'acustica regolata contribuisce al benessere generale non solo

all'interno di locali commerciali, lavorativi e scolastici, ma anche tra le quattro mura di casa. È qui che entra in gioco SWISSCLIC PANEL-A+: i pannelli per pareti e soffitti sono fonoassorbenti, facili e veloci da installare e vengono utilizzati sia come rivestimento decorativo che per migliorare l'acustica interna degli ambienti.

**EN OPTIMISED ROOM ACOUSTICS FOR
A BETTER QUALITY OF LIFE**

High noise levels in rooms have a significant impact on quality of life. This not only affects commercial, work and school environments, but also your own four walls. Regulated room acoustics contribute to an overall sense of well-being. This is where SWISSCLIC PANEL-A+ comes in: The wall and ceiling panels are sound-absorbing, quick and easy to install and serve as decorative cladding while also improving room acoustics indoors.

**ES ACÚSTICA OPTIMIZADA PARA UNA
MEJOR CALIDAD DE VIDA**

Los altos niveles de ruido en interiores tienen un impacto significativo en la calidad de vida. No solo en el entorno de los locales comerciales, laborales y escolares, sino también en nuestras propias casas, la acústica regulada del espacio contribuye al bienestar general. Aquí es donde entra en juego SWISSCLIC PANEL-A+: los paneles para paredes y techos absorben el sonido, son fáciles y rápidos de instalar y se utilizan como revestimiento decorativo, así como para mejorar la acústica del espacio en interiores.

**PT ACÚSTICA DOS ESPAÇOS
OTIMIZADA PARA UMA MELHOR
QUALIDADE DE VIDA**

Os altos níveis de ruído nos espaços têm um impacto significativo na qualidade de vida. Por isso, uma acústica controlada dos espaços contribui para o bem-estar geral não só no ambiente de espaços comerciais, profissionais e escolares, mas também dentro das nossas quatro paredes. E é aqui que entra o SWISSCLIC PANEL-A+: os painéis de parede e teto absorvem o ruído, são fáceis e rápidos de instalar e são utilizados como revestimentos decorativos, bem como para melhorar a acústica dos espaços interiores.



ACOUSTIC CONFIGURATOR

swisskrono.com/swisscllic-a

K101 OW FRONT WHITE

CREATIVE + ELEGANT



CREATIVE ELEGANT

DE RAUMAKUSTIK

AUF HÖCHSTEM NIVEAU

«Ein Sinfonieorchester benötigt eine erstklassige Infrastruktur, um sich in der internationalen Spitzenliga behaupten zu können. Mit dem Bau des «Orchesterhauses» hat das Luzerner Sinfonieorchester Idealbedingungen erhalten und verfügt nun über Proberäumlichkeiten mit hervorragender Akustik. Die Akustiklösung SWISSCLIC PANEL-A+ von SWISS KRONO hat einen wesentlichen Anteil daran!»

Numa Bischof Ullmann
Intendant Luzerner Sinfonieorchester

FR LE PLUS HAUT NIVEAU D'ACOUSTIQUE DES PIÈCES

« Un orchestre symphonique a besoin d'une infrastructure de premier ordre pour pouvoir s'affirmer dans le peloton de tête international. Avec la construction de la « Maison de l'orchestre », l'orchestre symphonique de Lucerne bénéficie désormais de conditions idéales, avec des locaux de répétition à l'acoustique exceptionnelle. La solution acoustique SWISSCLIC PANEL-A+ de SWISS KRONO y est pour beaucoup ! »

Numa Bischof Ullmann
directeur de l'Orchestre symphonique de Lucerne

IT ACUSTICA INTERNA DI ALTISSIMO LIVELLO

"Un'orchestra sinfonica ha bisogno di un'infrastruttura di prima classe per affermarsi sulla scena internazionale. Con la costruzione della "Orchesterhaus", l'Orchestra Sinfonica di Lucerna ha trovato le condizioni ideali, con nuove sale prove dall'acustica eccellente. E la soluzione acustica SWISSCLIC PANEL-A+ di SWISS KRONO vi gioca un ruolo importante!"

Numa Bischof Ullmann, direttore artistico dell'Orchestra Sinfonica di Lucerna

EN ROOM ACOUSTICS

AT THE HIGHEST LEVELS

"A symphony orchestra needs a first-class infrastructure to be able to hold its own among the top international ensembles. With the construction of its 'Orchestra House', the Lucerne Symphony Orchestra now enjoys ideal conditions as well as rehearsal rooms with excellent acoustics. The SWISSCLIC PANEL-A+ acoustic solution from SWISS KRONO has played a major role in this achievement!"

Numa Bischof Ullmann, Artistic Director of the Lucerne Symphony Orchestra

ES ACÚSTICA DEL ESPACIO AL MÁS ALTO NIVEL

«Una orquesta sinfónica necesita una infraestructura de primera clase para poder mantenerse en primera liga a nivel internacional. Con la construcción de la „Orchesterhaus“, la Orquesta Sinfónica de Lucerna ha conseguido unas condiciones ideales y dispone ahora de salas de ensayo con una acústica excelente. La solución acústica SWISSCLIC PANEL-A+ de SWISS KRONO desempeña aquí un papel fundamental!»

Numa Bischof Ullmann, directora artística de la Orquesta Sinfónica de Lucerna

PT A MELHOR ACÚSTICA DOS ESPAÇOS

"Uma orquesta sinfónica precisa de uma infraestrutura de primeira categoria para poder manter-se no topo ao nível internacional. Com a construção da Orchesterhaus (a casa da orquestra), a Orquesta Sinfónica de Lucerna foi dotada das melhores condições possíveis e dispõe agora de instalações de ensaio com uma acústica extraordinária. A solução acústica SWISSCLIC PANEL-A+ da SWISS KRONO desempenhou um papel fundamental na obtenção deste resultado!"

Numa Bischof Ullmann, Diretor artístico da Orquestra Sinfónica de Lucerna

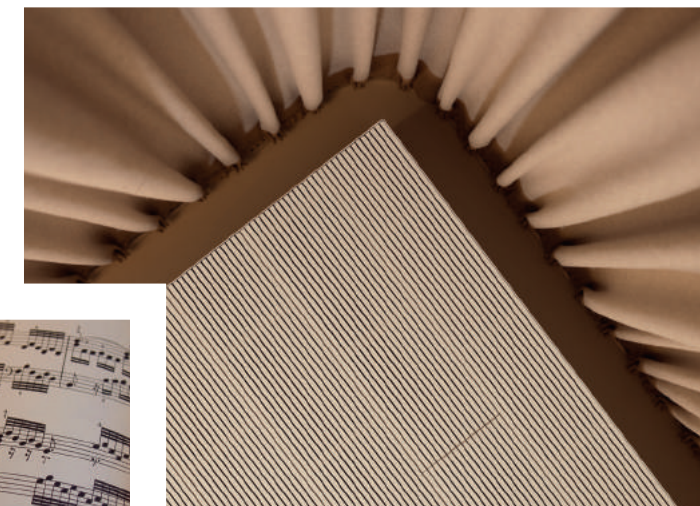

Room acoustics
at the highest levels



D5288 BD WHITE SPRUCE

CREATIVE + ELEGANT

DE GROSSRAUMBÜRO & BÜROGEBÄUDE

Bei kaufmännischen Tätigkeiten in Firmen und bei der öffentlichen Hand stellen vor allem Grossraumbüros enorme Herausforderungen im akustischen Bereich dar. Eine Auskleidung mit der Akustiklösung SWISSCLIC PANEL-A+ führt zu einem Raumklima, welches konzentrierteres Arbeiten ermöglicht und störende Einflüsse von Nebengeräuschen minimiert.

FR BUREAUX PAYSAGERS & IMMEUBLE DE BUREAUX

Dans les activités commerciales des entreprises et du secteur public, ce sont surtout les bureaux paysagers qui posent d'énormes défis dans le domaine de l'acoustique. Un revêtement avec la solution acoustique SWISSCLIC PANEL-A+ crée un climat ambiant qui permet de travailler de manière plus concentrée et minimise les influences perturbatrices des bruits ambiants.

IT UFFICIO OPEN SPACE & EDIFICIO DI UFFICI

Nelle attività commerciali, nelle aziende e nel settore pubblico, gli uffici open space in particolare pongono enormi sfide in termini di acustica. Un rivestimento con la soluzione acustica SWISSCLIC PANEL-A+ crea un clima ambiente che consente una maggiore concentrazione sul lavoro e riduce al minimo gli effetti fastidiosi del rumore ambientale.

EN OPEN PLAN OFFICES & OFFICE BUILDINGS

Open-plan offices pose colossal challenges when it comes to acoustics for commercial activities in companies and in the public sector. Lining a space with the SWISSCLIC PANEL-A+ acoustic solution helps create an indoor climate that facilitates more concentration while working and helps minimise the disruptive effects of ambient noise.

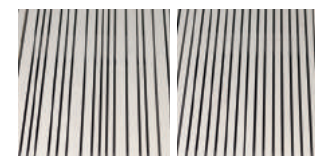

CREATIVE

ELEGANT

ES OFICINA DE PLANTA ABIERTA & EDIFICIO DE OFICINAS

En las actividades comerciales de las empresas y el sector público, las oficinas de planta abierta, en particular, presentan enormes desafíos en materia de acústica. Un revestimiento con la solución acústica SWISSCLIC PANEL-A+ promueven un clima de sala que permite trabajar más concentrado y minimiza las molestas influencias del ruido ambiental.

PT ESCRITÓRIO DE ESPAÇO ABERTO & EDIFÍCIO DE ESCRITÓRIOS

Nas atividades comerciais nas empresas e no setor público, os escritórios de espaço aberto, em particular, apresentam enormes desafios no que diz respeito aos aspetos acústicos. Um revestimento com a solução acústica SWISSCLIC PANEL-A+ produz um ambiente interior que permite uma maior concentração no trabalho e minimiza as perturbações causadas pelo ruído ambiente.

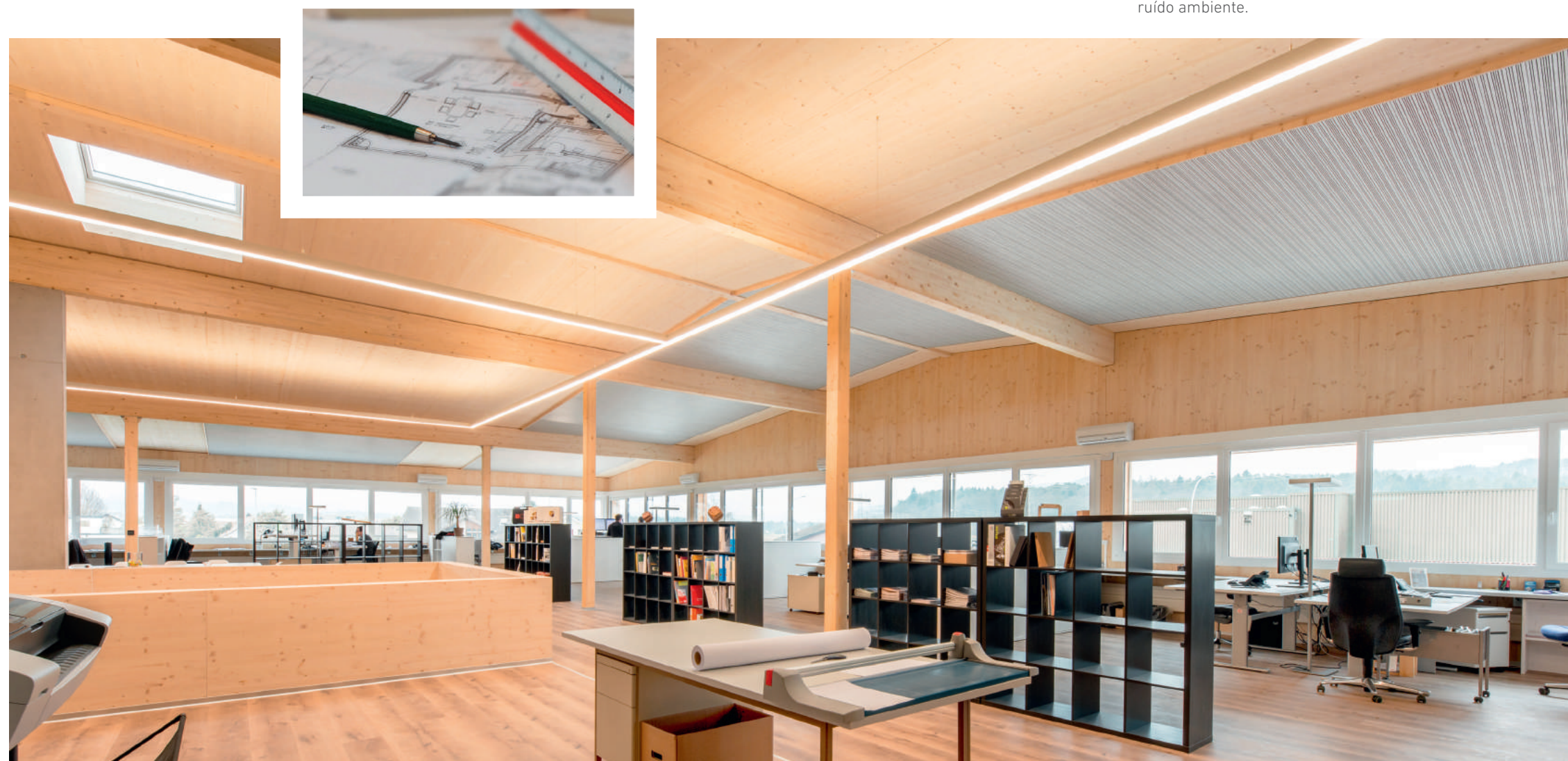

D3045 BD SILVER FIR

CREATIVE + ELEGANT

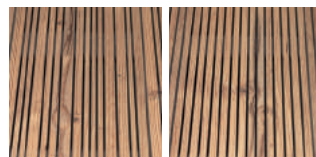

CREATIVE

ELEGANT



DE LADENBAU

SWISSCLIC PANEL-A+ kann im Ladenbau sowohl ganzheitlich als auch punktuell angewendet werden und reduziert so die Lärmbelastung an Orten mit hohen Besucherfrequenzen. Dieses angenehme Raumklima schafft beste Voraussetzungen für schöne Einkaufs- und Gastronomieerlebnisse.

FR AMÉNAGEMENT DE MAGASINS

SWISSCLIC Panel-A+ permet une application globale mais aussi ponctuelle dans l'aménagement de magasins et réduit ainsi les nuisances sonores dans les lieux à forte fréquentation. Un climat intérieur agréable crée ainsi les meilleures conditions pour de belles expériences d'achat et de gastronomie.

IT ARREDAMENTO DI NEGOZI

SWISSCLIC Panel-A+ consente un'applicazione olistica ma anche puntuale nell'arredamento di negozi e riduce così l'inquinamento acustico in luoghi molto frequentati. Un clima interno piacevole crea le condizioni ideali per esperienze di shopping e gastronomiche gradevoli.

EN SHOP FITTING

SWISSCLIC Panel-A+ allows for integrated as well as selective applications for shop fitting, thereby helping to reduce noise pollution in places with high foot traffic. A pleasant indoor climate sets out the best conditions for creating an enjoyable shopping or dining experience.

ES EQUIPAMIENTO DE TIENDAS

SWISSCLIC Panel-A+ permite una aplicación integral, pero también selectiva, en el equipamiento de los comercios y, por lo tanto, reduce la contaminación acústica en lugares con alta frecuencia de visitantes. De este modo, un clima interior agradable crea las mejores condiciones para vivir experiencias gastronómicas y de compra placenteras.

PT CONSTRUÇÃO DE LOJAS

O SWISSCLIC Panel-A+ permite uma aplicação completa, mas também selectiva, na construção de lojas, reduzindo assim a poluição sonora em locais com uma frequência elevada de visitantes. Um ambiente interior confortável cria assim as melhores condições para experiências gastronómicas e de compras muito agradáveis.



*Room acoustics
for shop fitting*



D396 OW SPRUCE

CREATIVE + ELEGANT

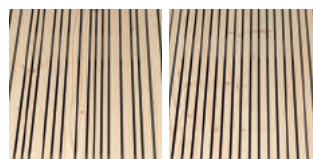

CREATIVE

ELEGANT



FR SALLES DE CLASSE

Un environnement d'apprentissage attrayant, ainsi que les formes d'apprentissage actuelles, nécessitent des infrastructures polyvalentes et modernes. Lors de l'agrandissement du bâtiment scolaire existant à Märwil (Suisse orientale), construit avec des éléments en bois, SWISSCLIC PANEL-A+ a été utilisé sur toute la surface afin de créer un climat d'apprentissage irréprochable sur le plan acoustique.

EN SCHOOLROOMS

Attractive learning environments and contemporary learning methods require versatile and modern infrastructures. SWISSCLIC PANEL-A+ has been used extensively on the surfaces of the existing school building in the village of Märwil (Eastern Switzerland) to create an acoustically perfect learning environment.

ES ESPACIO ESCOLAR

Un entorno de aprendizaje atractivo y las formas de aprendizaje actuales requieren infraestructuras versátiles y modernas. SWISSCLIC PANEL-A+ se utilizó en toda la superficie del edificio escolar existente en Märwil (en el este de Suiza) para crear un entorno de aprendizaje ideal en términos acústicos.

IT AULE SCOLASTICHE

Un ambiente di apprendimento attraente e le odierne forme di apprendimento richiedono infrastrutture versatili e moderne. SWISSCLIC PANEL-A+ è stato utilizzato sull'intera superficie dell'edificio scolastico di Märwil (Svizzera orientale) per creare un ambiente di apprendimento acusticamente perfetto.

DE SCHULRAUM

Ein attraktives Lernumfeld und die heutigen Lernformen benötigen vielseitige und moderne Infrastrukturen. Bei der Aufstockung des bestehenden Schulgebäudes in Märwil (Ostschweiz) im Holzelementbau wurde SWISSCLIC PANEL-A+ flächendeckend eingesetzt, um ein akustisch einwandfreies Lernklima zu schaffen.



PT ESPAÇOS ESCOLARES

Um ambiente de aprendizagem atrativo e as atuais formas de aprendizagem requerem infraestruturas versáteis e modernas. Aquando da ampliação do edifício escolar existente em Märwil (Leste da Suíça), o SWISSCLIC PANEL-A+ foi utilizado em toda a superfície na construção com elementos em madeira, com vista a criar um ambiente de aprendizagem acusticamente perfeito.





DESIGN

DE DESIGN UND FUNKTION IN EINKLANG

SWISSCLIC PANEL-A+ versteckt sich nicht. Vielmehr setzt es mit seinen Decoren und klaren Fräsmustern in Lamellenoptik designorientierte Akzente.

Möbel- und Raumelemente aus Holz verleihen dem Zuhause, Wohn-, Arbeits- oder öffentlichen Räumen Wärme und Wertigkeit. Holzflächen in Lamellen-Optik sorgen zudem für eine Wohlfühlatmosphäre mit urbanem Touch.

FR HARMONIE ENTRE DESIGN ET FONCTION

SWISSCLIC PANEL-A+ ne se cache pas. Il met au contraire l'accent sur le design avec ses décors et ses motifs fraisés clairs à l'aspect lamellé.

Les éléments de meubles et de pièces en bois confèrent chaleur et prestige à la maison, aux espaces de vie, de travail ou aux espaces publics. Les surfaces en bois à l'aspect lamellé créent en outre un sentiment de bien-être atmosphérique avec une touche urbaine.

IT DESIGN E FUNZIONALITÀ IN ARMONIA

SWISSCLIC PANEL-A+ non si nasconde. Piuttosto, con i suoi decori e i motivi fresati a effetto lamelle, aggiunge un tocco di design.

I mobili e gli elementi d'arredo di legno conferiscono calore e valore alla casa, al soggiorno, agli ambienti di lavoro o agli spazi pubblici. Le superfici in legno con effetto a lamelle creano inoltre un'atmosfera di benessere con un tocco urbano.

EN DESIGN AND FUNCTION IN HARMONY

SWISSCLIC PANEL-A+ has nothing to hide. Its decors and clean cut patterns with a slatted look add the perfect design touch.

Furniture and room elements made of wood lend warmth and value to any home, living area, work or public space. Wooden surfaces with a slatted look also create an atmosphere of well-being with an urban touch.

ES DISEÑO Y FUNCIONALIDAD EN ARMONÍA

SWISSCLIC PANEL-A+ no se oculta. Por el contrario, resalta el diseño con sus decoraciones y claros patrones de fresado en una estética con lamas.

Los muebles y los elementos de las habitaciones hechos de madera aportan calidez y valor al hogar, la vivienda, al trabajo o a los espacios públicos. Las superficies de madera con diseño en lamas también crean una sensación atmosférica de bienestar con un toque urbano.

PT DESIGN E FUNCIONALIDADE EM HARMONIA

O SWISSCLIC PANEL-A+ não se esconde. Pelo contrário, com os seus padrões e modelos fresados claros no visual de ripas, define destaques orientados para o design.

Os elementos em madeira dos espaços e dos móveis conferem calor e valor ao lar, mas também a outros espaços, sejam eles públicos, de habitação ou trabalho. As superfícies de madeira com visual de ripas também criam uma sensação ambiente de bem-estar com um toque urbano.

*design and function
in harmony*



D5291 OW RIVIERA OAK

CREATIVE + ELEGANT

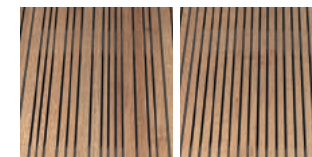

CREATIVE

ELEGANT



For an oasis of
relaxation
& *recreation*

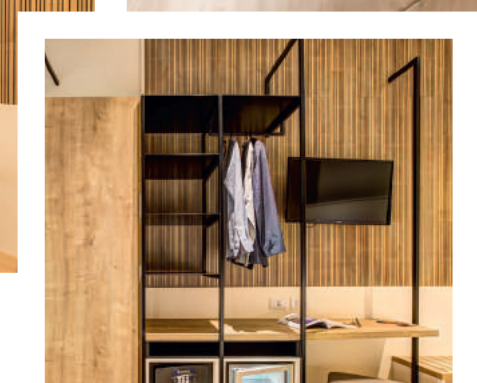
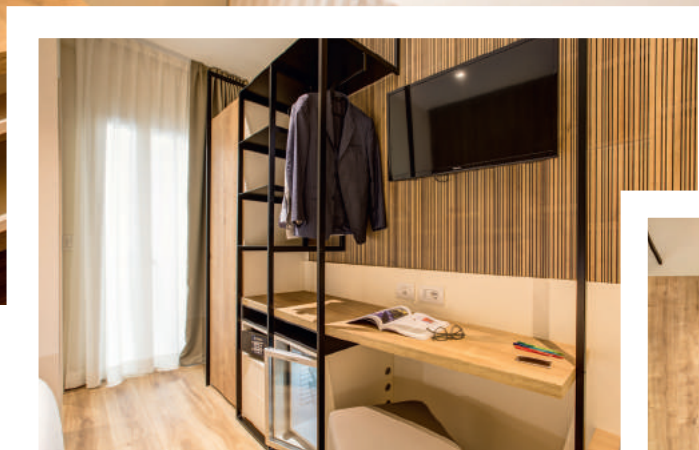

© Arredamenti Mama, Longiano (FC), Italy
Milano Resort Hotel Bellarialgea Marina (RN), Italy

DE FÜR OASEN DER ENTSPANNUNG UND ERHOLUNG

Hotelräume dienen bei Urlaubs- und Geschäftsreisen als Rückzugs- und Entspannungsorte und sollen vor allem eines: einen erholsamen Schlaf ermöglichen. Der Einsatz von SWISSCLIC PANEL-A+ verringert den Raumschall merklich und reduziert Hall und Hellhörigkeit in Hotels.

FR POUR DES OASIS DE DÉTENTE ET DE REPOS

Les chambres d'hôtel servent de lieux de retraite et de détente lors de vacances ou de voyages d'affaires et doivent avant tout : permettre un sommeil réparateur. L'utilisation de SWISSCLIC PANEL-A+ réduit sensiblement le bruit ambiant et diminue les résonances et l'audibilité dans les hôtels.

IT PER UN'OASI DI RELAX E RIPOSO

Le camere d'albergo sono luoghi di riposo e relax durante le vacanze e i viaggi d'affari e il loro obiettivo primario è solo uno: permettere un sonno ristoratore. Negli hotel, l'impiego di SWISSCLIC PANEL-A+ riduce notevolmente il rumore ambientale e il riverbero e migliora l'insonorizzazione.

EN FOR AN OASIS OF RELAXATION AND RECREATION

Hotel rooms serve as places of retreat and relaxation during holidays and business trips. Above all else, they are intended to do one thing: Allow you to get a restful night's sleep. Using SWISSCLIC PANEL-A+ noticeably reduces room noise and reverberation and improves soundproofing in hotels.

ES PARA UN OASIS DE RELAJACIÓN Y ESPARCIMIENTO

Las habitaciones de los hoteles sirven como lugares de relax y descanso durante las vacaciones y los viajes de negocios y están pensadas para un fin por encima de todo: permitir un sueño reparador. El uso de SWISSCLIC PANEL-A+ reduce notablemente el sonido de la habitación y disminuye la reverberación y el ruido hoteles.

PT PARA OÁSIS DE RELAXAMENTO E RECREAÇÃO

Os quartos de hotel servem como locais de retiro e relaxamento durante as viagens de férias e de negócios e têm um objetivo que se sobrepõe a todos os outros: permitir um sono reparador. A utilização do SWISSCLIC PANEL-A+ reduz acentuadamente o ruído ambiente e minimiza o eco e a falta de insonorização em hotéis.

D4445 SX TEXTIL GREY

CREATIVE + ELEGANT

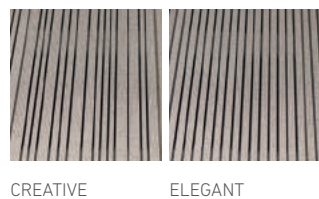

DE ATELIER & WERKSTATT

In Atelier- aber auch Werkstattbereichen werden tagtäglich von Hand und mit maschinellem Einsatz sowohl kreative als auch mechanische Höchstleistungen erbracht. Vor allem in grossen Räumen reduziert SWISSCLIC PANEL-A+ Störgeräusche und sorgt für ein besseres und konzentriertes Arbeitsumfeld.

FR ATELIERS

Dans les ateliers, des performances exceptionnelles, tant créatives que mécaniques, sont réalisées chaque jour à la main et à l'aide de machines. En particulier dans les grandes pièces, SWISSCLIC PANEL-A+ réduit les bruits parasites et assure un meilleur environnement de travail, plus concentré.

IT STUDIO & OFFICINA

Negli ambienti di studi e officine, ogni giorno si raggiungono massime prestazioni sia creative che meccaniche, manualmente o con macchinari. Soprattutto negli ambienti grandi, SWISSCLIC PANEL-A+ riduce la rumorosità e crea un ambiente di lavoro migliore, favorendo la concentrazione.

EN STUDIOS & WORKSHOPS

In art studios and workshops, creative and mechanical feats are performed by human hands and machines every day. SWISSCLIC PANEL-A+ reduces noise and provides a better and more concentrated working environment, especially in large rooms.

ES ESTUDIO & TALLER

En los ámbitos de los estudios y los talleres, cada día se logran rendimientos máximos de forma manual y automatizada, tanto a nivel creativo como mecánico. En particular, en los grandes espacios, SWISSCLIC PANEL-A+ reduce el ruido y proporciona un mejor entorno de trabajo que permite estar más concentrado.

PT ESTÚDIOS & OFICINAS

Nos estúdios, mas também nas oficinas, todos os dias existe uma elevada produção criativa ou mecânica, seja manualmente ou com a utilização de máquinas. Especialmente em grandes espaços, o SWISSCLIC PANEL-A+ reduz os ruídos incómodos e proporciona um melhor ambiente de trabalho, com uma maior concentração.

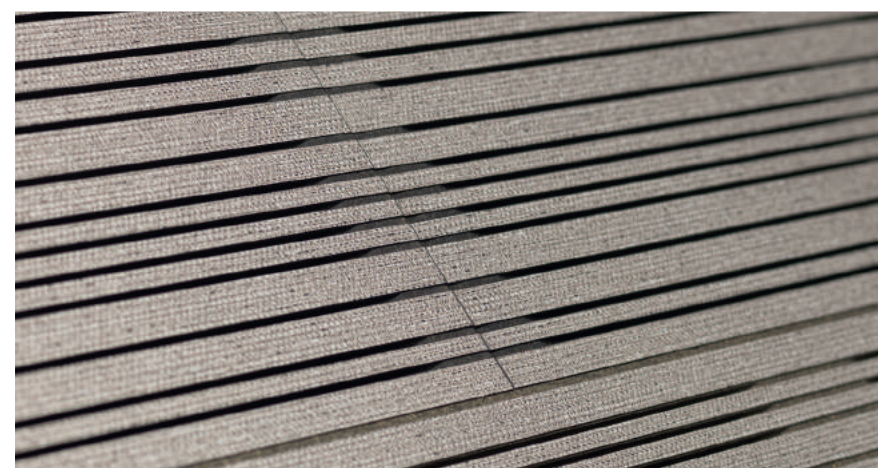

D4109 SX WOODCON CONCRETE

CREATIVE + ELEGANT

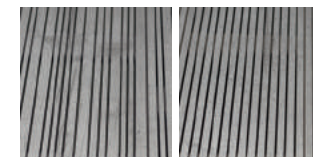

CREATIVE

ELEGANT



DE MESSEBAU & EVENTS

Gerade in der heutigen Zeit wird es zunehmend wichtiger werden, sich wieder an Veranstaltungen austauschen zu können. Kein digitales Medium ersetzt den Wert des persönlichen Gesprächs. Hier lässt SWISSCLIC PANEL-A+ Oasen mitten im hektischen Umfeld von Grossanlässen entstehen – und schafft somit die Voraussetzung für ein behagliches Umfeld für den persönlichen Austausch.

FR CONSTRUCTION DE STANDS D'EXPOSITION & ÉVÉNEMENTS

De nos jours, il est de plus en plus important de pouvoir à nouveau échanger des informations lors de manifestations. Aucun média numérique ne peut remplacer la valeur d'un entretien personnel. SWISSCLIC PANEL-A+ crée ici des oasis de détente au sein de au cœur de l'agitation autour des grands événements, et crée ainsi un environnement convivial pour les échanges personnels.

IT COSTRUZIONE DI STAND FIERISTICI & EVENTI

Soprattutto di questi tempi, è sempre più importante poter tornare allo scambio di idee durante gli eventi. Nessun mezzo digitale sostituisce il valore della conversazione faccia a faccia. In questo senso, SWISSCLIC PANEL-A+ crea delle oasi all'interno dell'ambiente frenetico dei grandi eventi - e crea così il presupposto per un ambiente confortevole per lo scambio personale.

EN EXHIBITION STAND CONSTRUCTION & EVENTS

Especially nowadays, the ability to exchange ideas at events is only going to gain in importance again. No digital medium can replace the value of face-to-face conversation. Here, SWISSCLIC PANEL-A+ creates an oasis in the middle of the hectic environment of major events, creating the perfect conditions for creating a comfortable environment for personal exchanges.

ES CONSTRUCCIÓN DE STANDS PARA FERIAS & EVENTOS

Especialmente en los tiempos que corren, cada vez es más importante poder intercambiar ideas en los eventos. Ningún medio digital sustituye el valor de la conversación cara a cara. Aquí, SWISSCLIC PANEL-A+ crea un oasis en medio del agitado entorno de los grandes eventos; de este modo, proporciona el requisito previo para un entorno cómodo para el intercambio personal.

PT CONSTRUÇÃO DE EXPOSIÇÕES & EVENTOS

Especialmente nos dias de hoje, cada vez é mais importante poder trocar ideias em eventos novamente. Nenhum meio digital é capaz de substituir o valor de uma conversa presencial. Neste contexto, o SWISSCLIC PANEL-A+ cria oásis no meio do ambiente agitado dos grandes eventos, criando assim também condições para um ambiente confortável para a troca presencial de ideias.

D4453 OV TITAN ANTHRACITE

CREATIVE + ELEGANT

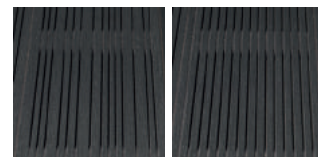

CREATIVE

ELEGANT

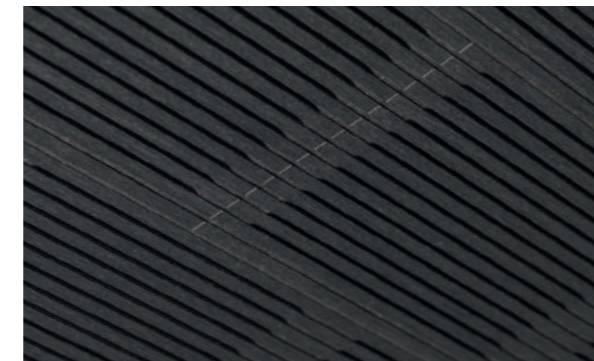

DE ELEGANTE SCHLICHTHEIT

Auch Zurückhaltung ist eine der Stärken von SWISSCLIC PANEL-A+: Im schlichten schwarzen Design verschwinden die akustischen Fräsungen nahezu und unterstützen so nicht nur akustisch den Innenraum, sondern legen den Fokus aufs Wesentliche.

FR UNE ÉLÉGANTE SOBRIÉTÉ

La discrétion est également l'un des points forts de SWISSCLIC PANEL-A+ : dans le design noir sobre, les fraisages acoustiques disparaissent presque et soutiennent ainsi non seulement les espaces intérieurs sur le plan acoustique, mais mettent aussi l'accent sur l'essentiel.

IT ELEGANTE SEMPLICITÀ

La discrezione è un altro dei punti di forza di SWISSCLIC PANEL-A+ : nel semplice design nero, le fresature acustiche quasi scompaiono, migliorando non solo l'acustica degli interni, ma puntando l'attenzione sull'essenzialità.

EN ELEGANT SIMPLICITY

Restraint counts among the many strengths of SWISSCLIC PANEL-A+ : With its simple black design, the acoustic milling virtually disappears, not only offering acoustic support indoors, but also keeping the focus on what is truly important.

ES LA ELEGANCIA DE LO SENCILLO

La moderación es también uno de los puntos fuertes de SWISSCLIC PANEL-A+ : en el sencillo diseño negro, el fresado acústico casi desaparece y, de este modo, no solo ofrece apoyo acústico en el interior, sino que también centra la atención en lo esencial.

PT ELEGANTE SIMPLICIDADE

A moderação é também um dos pontos fortes do SWISSCLIC PANEL-A+ : no design preto simples, a fresagem acústica quase desaparece, melhorando não só assim a acústica dos espaços interiores, como também colocando o foco no essencial.

INSTALLATION WITH RAIL

CLIP/SNAP



INSTALLATION GUIDE

RAIL H NR. 2519

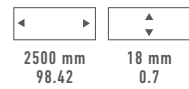

ca. 1 pce / m²
10 pces / box



RAIL L NR. 2509



ca. 1 pce / m²
10 pces / box



CLIP A+ NR. 205

ca. 5 m² / box
60 pces / box



SNAP WS NR. 101

ca. 20 m² / box
30 pces / box incl. screw



SWISS ABSORBER NR. ZFA001



5.76 m² / box
12 pces / box

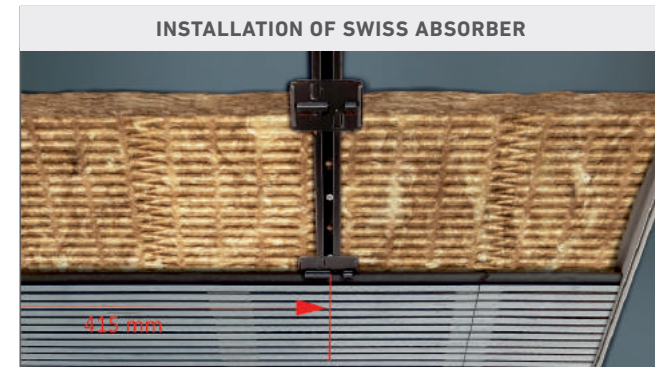

START

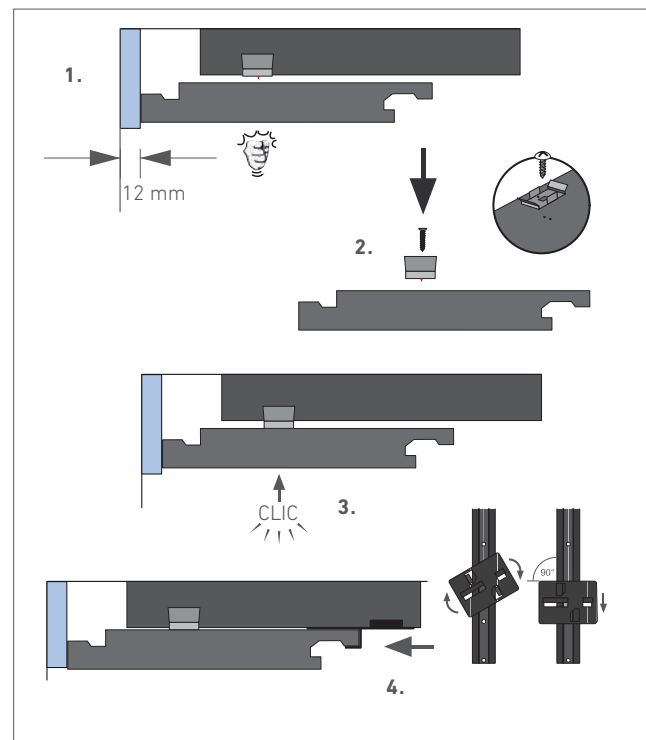

END

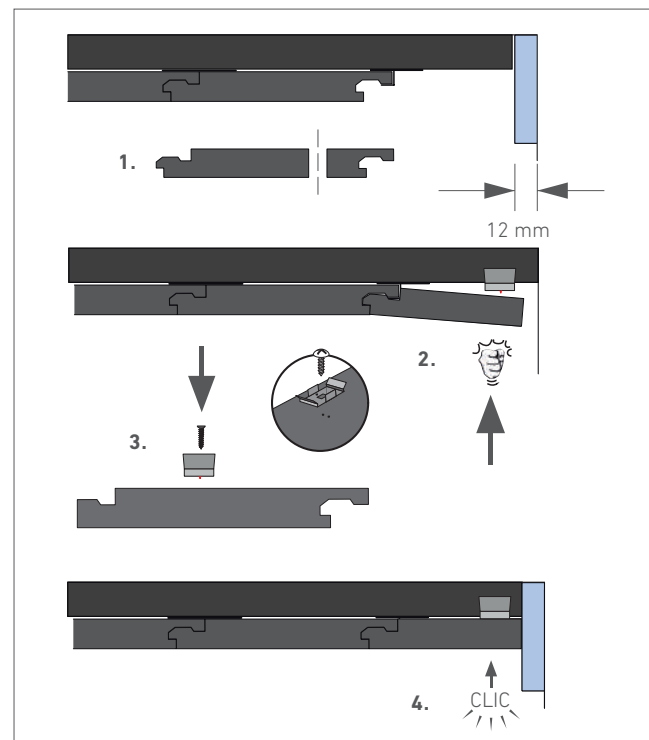

INSTALLATION ON WOOD

INSTALLATION CLIP AND START/END CLIP



INSTALLATION GUIDE

INSTALLATION CLIP NR. 402

ca. 5 m² / box
60 pces / box incl. screws T10



START/END CLIP NR. 403

ca. 20 m² / box
15 pces / box incl. screws T10/T15



START

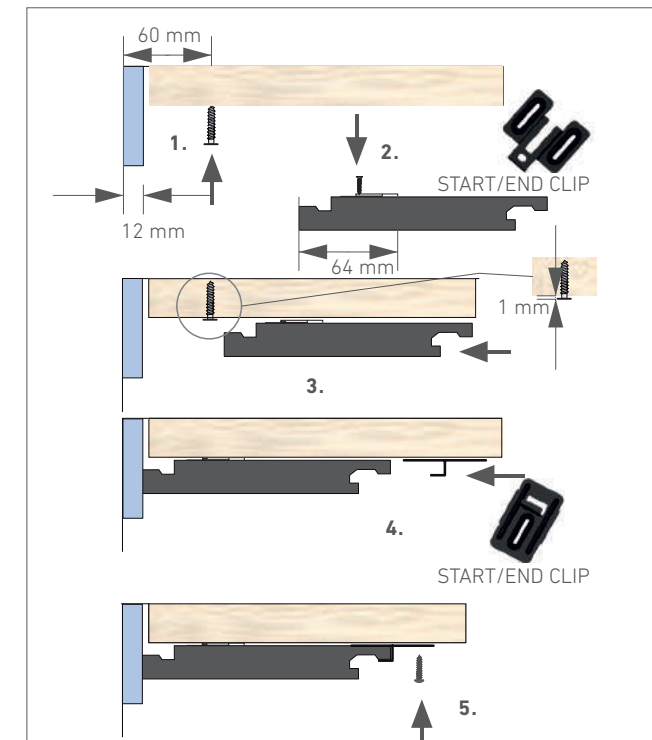

END

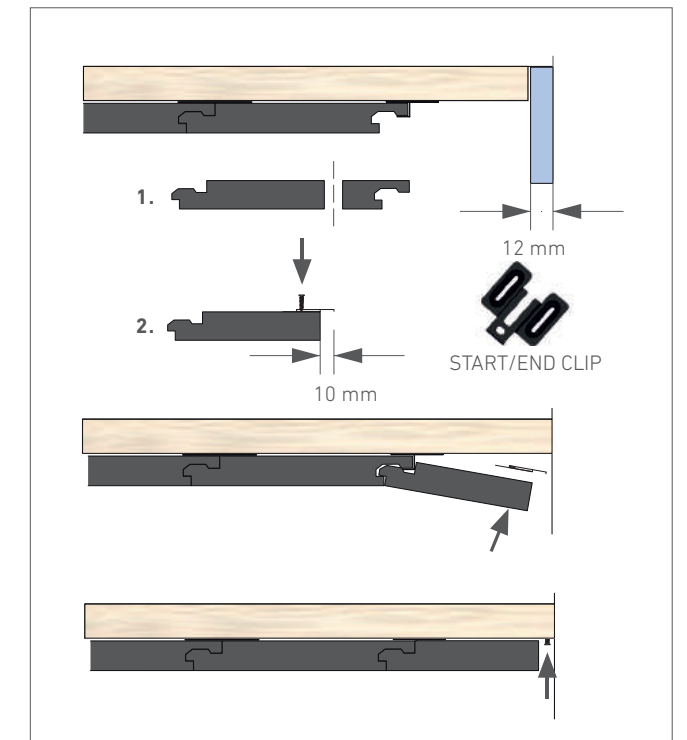

PROFILE



END & DILATATION PROFILE ALUMINIUM

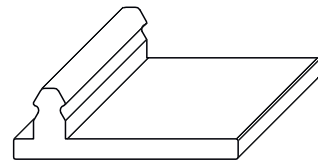

END PROFILE

6 pcs / box

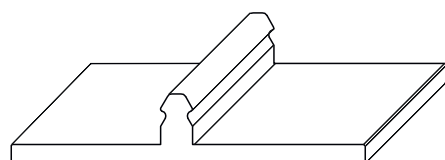

DILATATION PROFILE

2 pcs / box



BASE PROFILE ALUMINIUM

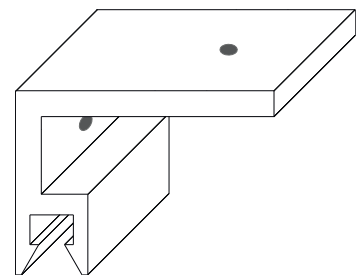

6 pcs / box

WS Nr. 2560



A Nr. 2570

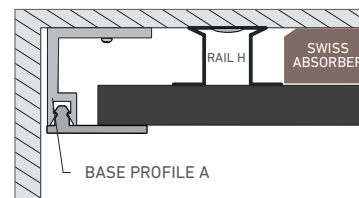

CORNER PROFILE ALUMINIUM

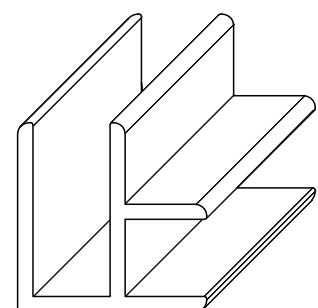

2 pcs / box

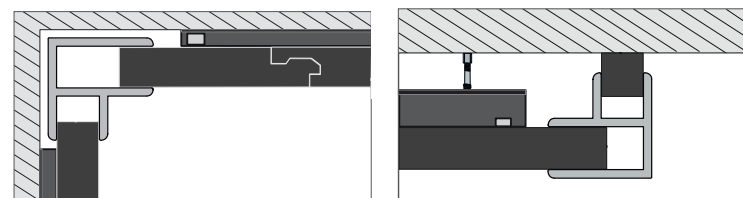

FIXATION WITH RAIL

MULTI-MONTI®-plus FIX-B BETONSCRAUBE
vis béton | vite cemento | cement screw | tornillo concreto

Nr. 4614



ca. 20 m² / box
100 pcs / box

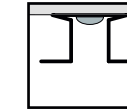
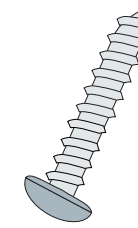

ADAPTER SYSTEM NONIUS NR. 301
für | pour | per | por | para RAIL H

ca. 20 m² / box
100 pcs / box

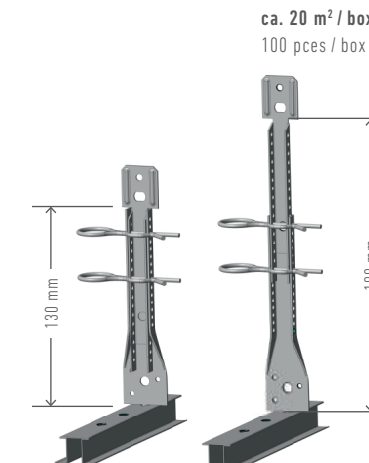

DISTANCE HOLDER NR. 330

ca. 20 m² / box
100 pcs / box

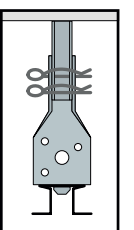



PACKING UNITS

SWISSCLIC PANEL-A+

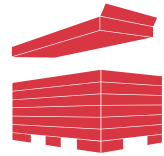

1 Box = 8 Paneelen = 2.06 m² / 16.70 kg
1 box = 8 panels = 22.17 sqft / 36.82 pounds

48 Boxen = 98.88 m² / 831.60 kg
48 boxes = 1064.16 sqft / 1833.36 pounds

SWISS ABSORBER NR. ZFA001

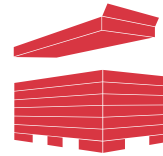

1 Box = 12 Stück = 5.76 m² / 8.81 kg
1 box = 12 pieces = 62.00 sqft / 19.43 pounds

22 Boxen = 126.72 m² / 193.82 kg
22 boxes = 1364.00 sqft / 427.46 pounds

RAIL H NR. 2519

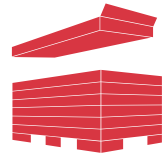

1 Box = 10 Stück = 8 kg
1 box = 10 pieces = 17.63 pounds

80 Boxen = 640 kg
80 boxes = 1410.95 pounds

RAIL L NR. 2509

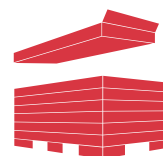

1 Box = 10 Stück = 5 kg
1 box = 10 pieces = 11.02 pounds

80 Boxen = 400 kg
80 boxes = 881.84 pounds

CLIP A+ NR. 205



1 Box = 60 Stück | pieces
ca. 5 m² / box

SNAP WS NR. 101



1 Box = 30 Stück | pieces
ca. 20 m² / box

INSTALLATION CLIP NR. 402



1 Box = 60 Stück | pieces
ca. 5 m² / box

START/END CLIP NR. 403



1 Box = 15 Stück | pieces
ca. 20 m² / box

DE Lieferung, Garantie und Haftung gemäss Verkaufs- und Lieferbedingungen der SWISS KRONO AG. Bitte beachten Sie die lokalen Bauvorschriften.

FR Livraison, garantie et responsabilité selon condition de vente et de livraison de SWISS KRONO SA. Prière de respecter les directives de construction locales.

IT Consegna, garanzia e responsabilità ai sensi delle condizioni di vendita e fornitura di SWISS KRONO SA. Si prega di considerare il regolamento di costruzione locale.

EN Delivery, warranty and liability according to the terms and conditions of sales and delivery of SWISS KRONO AG. Please read and follow the regional building regulations.

ES Entrega e garantía de acuerdo a condiciones de venta y entrega de SWISS KRONO AG. Por favor tenga en cuenta el normativa de obras local.

PT Entrega, garantia e responsabilização pelos produtos conforme as condições de venda da SWISS KRONO AG. Por favor respeite as normas de construção.





Willisauerstrasse 37
6122 Menznau (Schweiz)

www.swisskrono.com/ch

2022 V1.0